

LED MODULE MONTAGE ANLEITUNG

LED-MODULE MONTAGEANLEITUNG

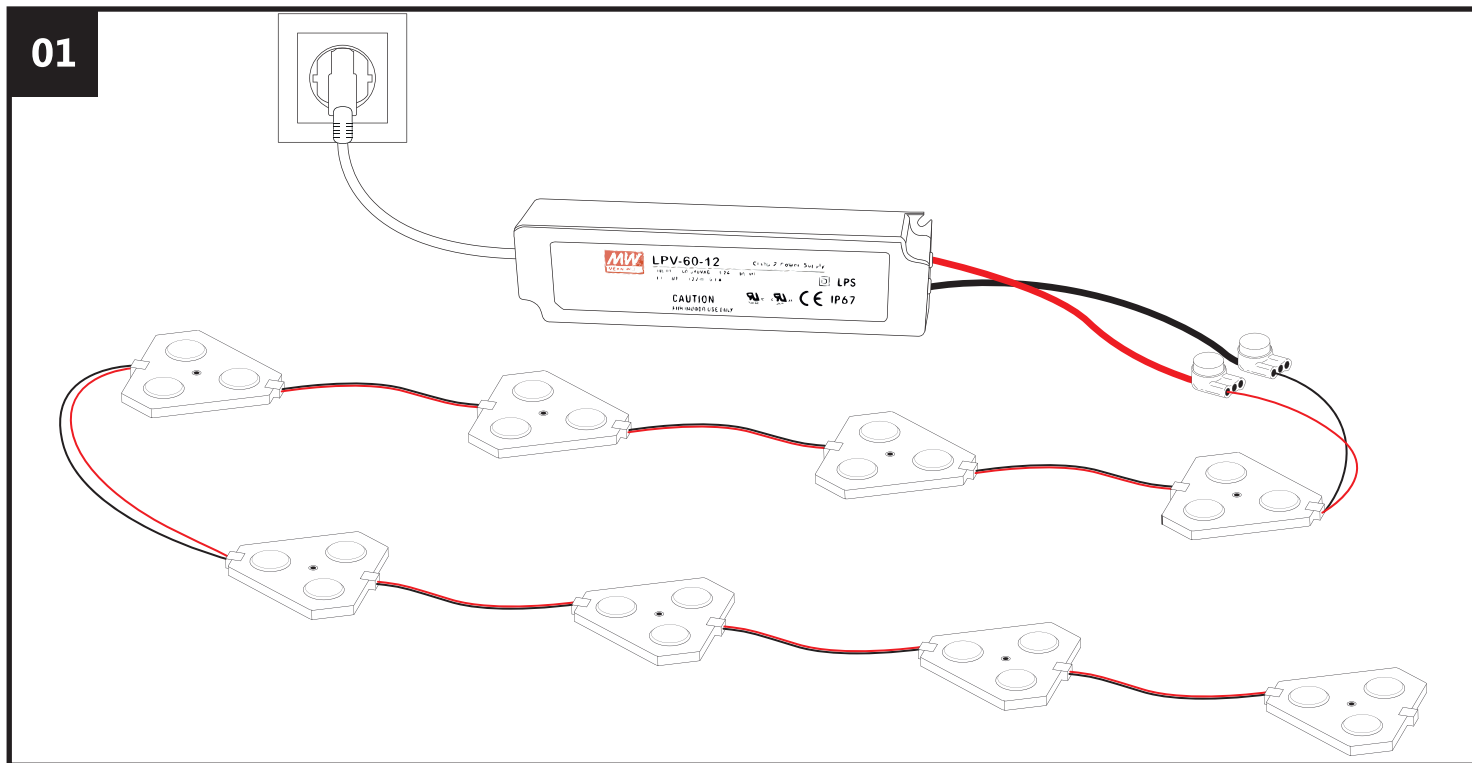

Vor der Montage ist die Korrektheit des Leuchtens und die bestellte Farbe von dem ganzen Buendel zu pruefen.

02

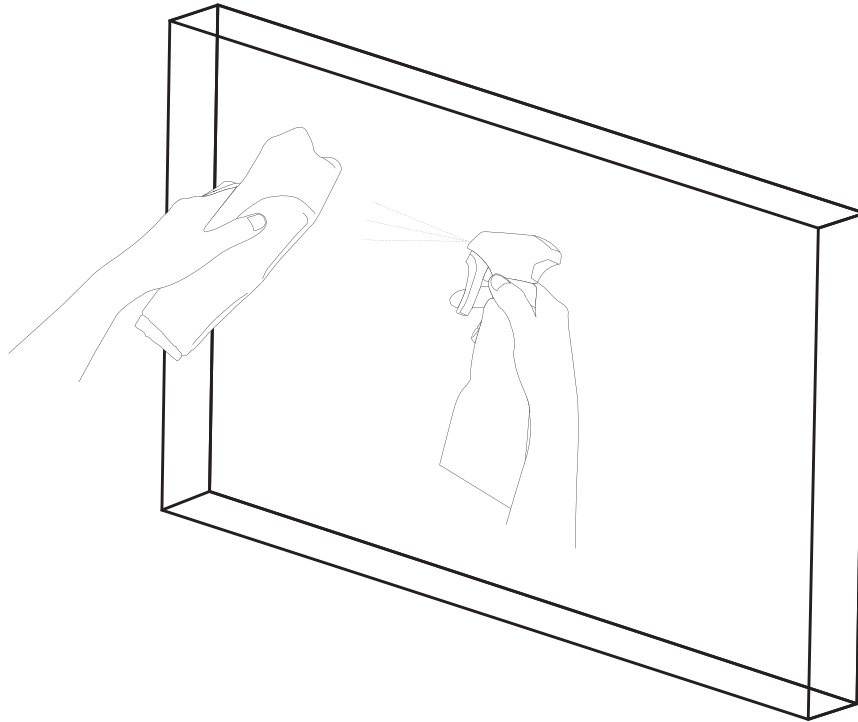

Die Fläche des Leuchtkastens ist zu entfetten.

03

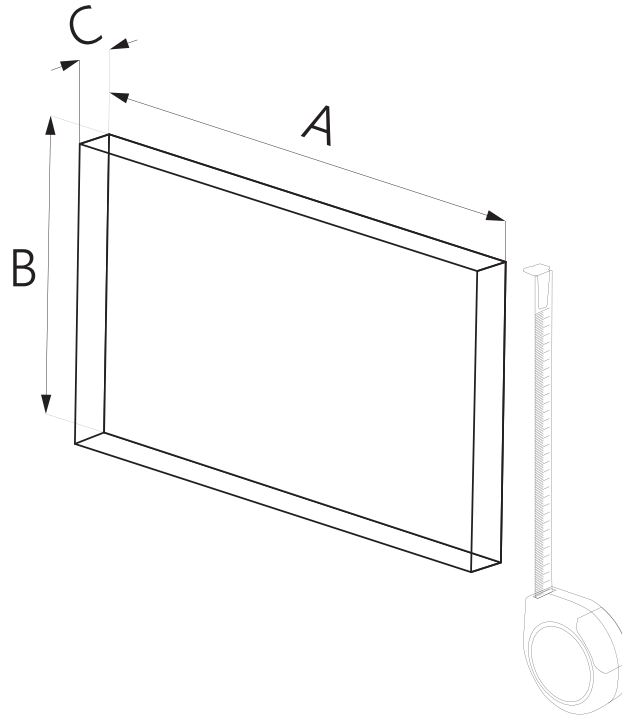

Die entsprechende Entfernung zwischen den Modulen bezüglich der Tiefheit und des am Vorderseite verwendeten Stoffes ist zu beachten.

04

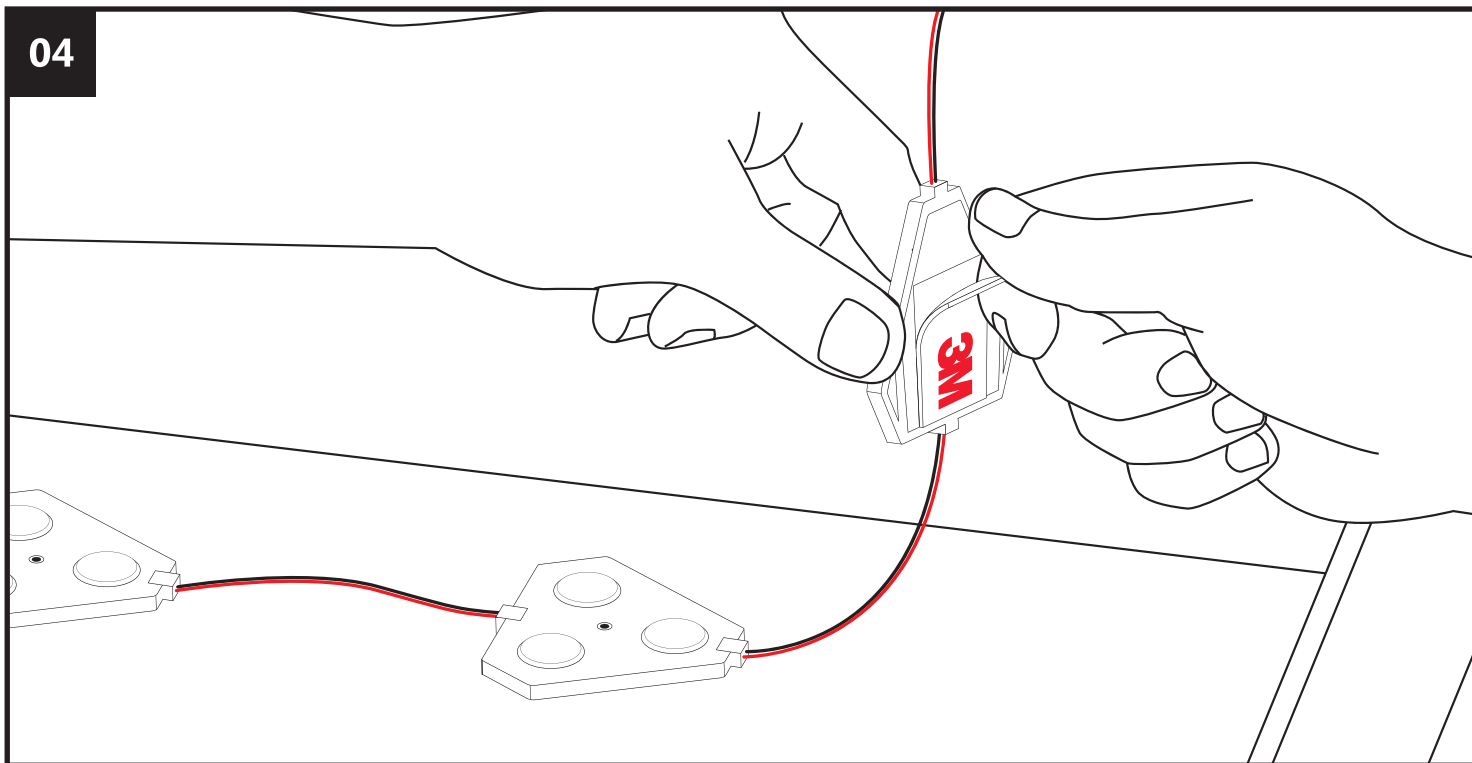

Bitte Module verlegen.

**ACHTUNG: 3M Klebeband ist nur fuer
Hilfemontage geeignet.**

LED-MODULE MONTAGEANLEITUNG

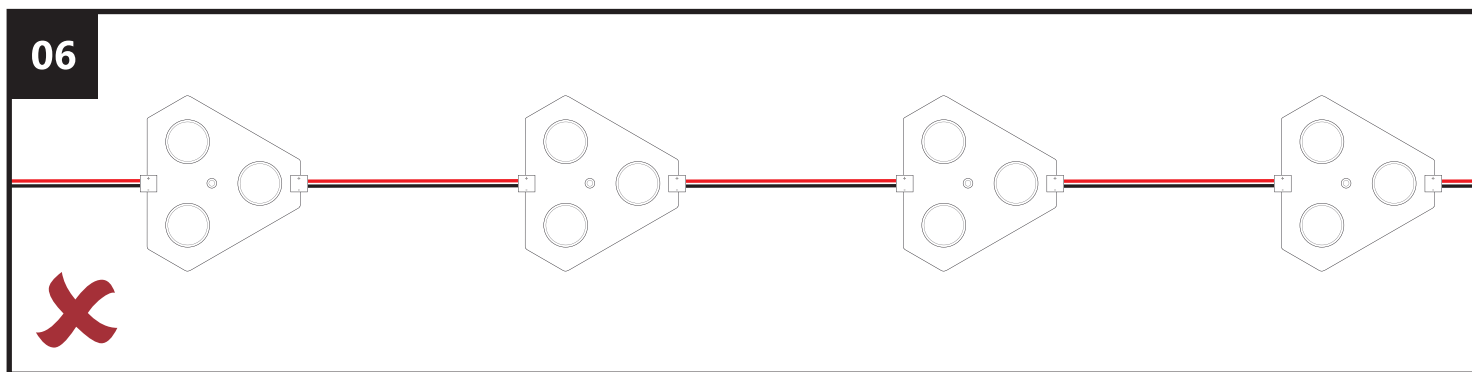
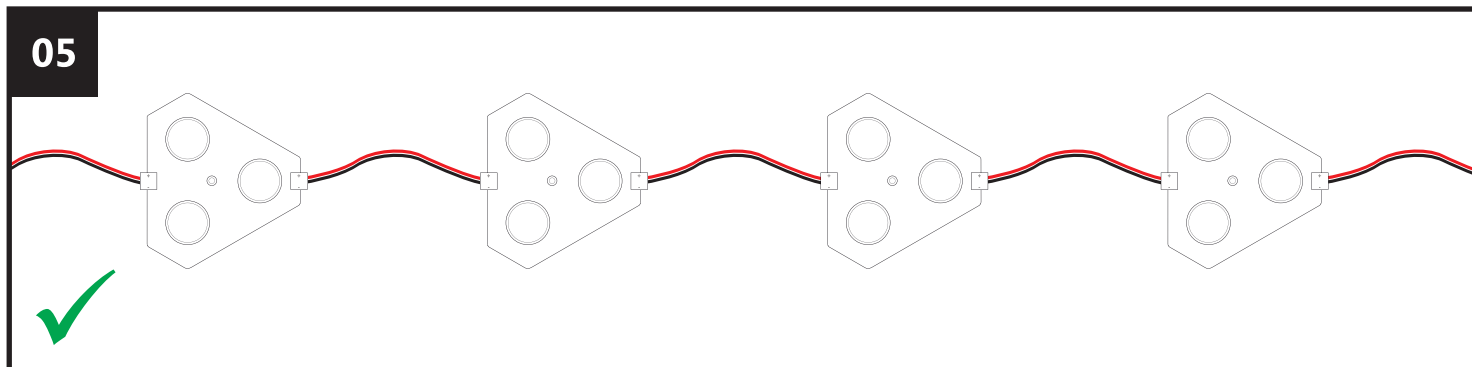

Bei der Montage ist die korrekte Kabelverlegung zu beachten.

ACHTUNG: Die Kabelanspannung ist verboten.

LED-MODULE MONTAGEANLEITUNG

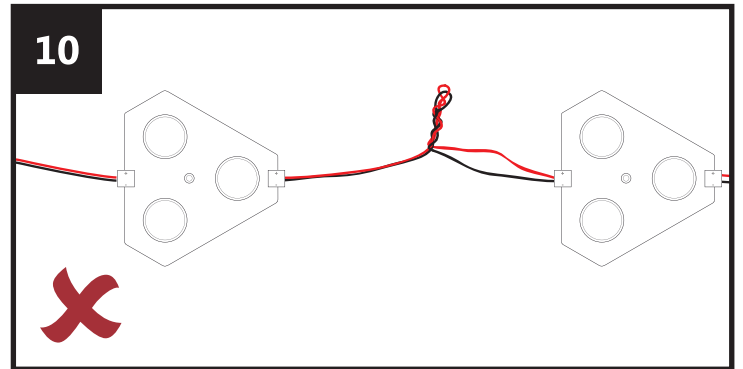
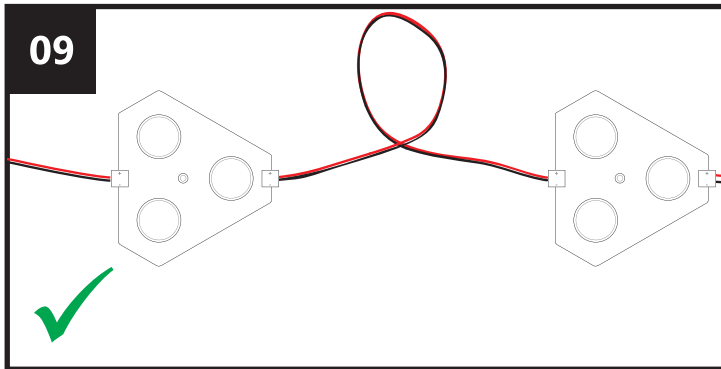
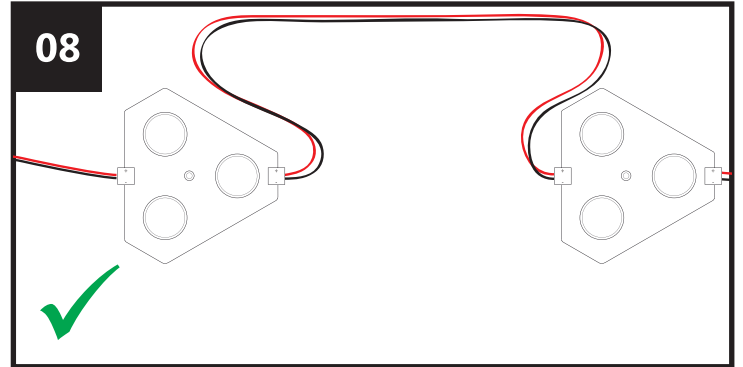
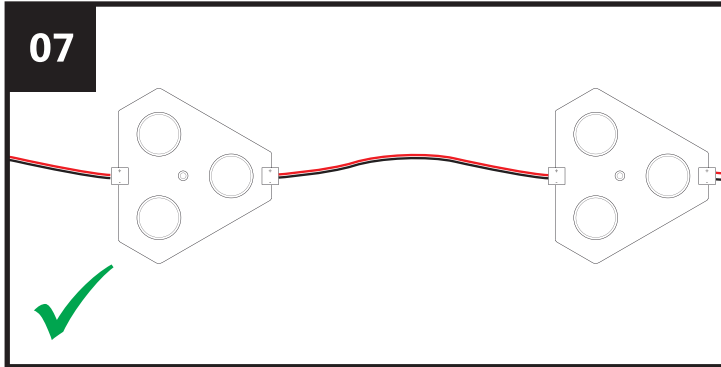

Bei dem langen Kabel bitte die obere Hinweise beachten (Zeichnung 07-09).

ACHTUNG: Die mehrfache Verseilung des Kabels ist verboten (Zeichnung 10). Diese Taetigkeit kann zur Ueberhituzng der Module beitragen.

LED-MODULE MONTAGEANLEITUNG

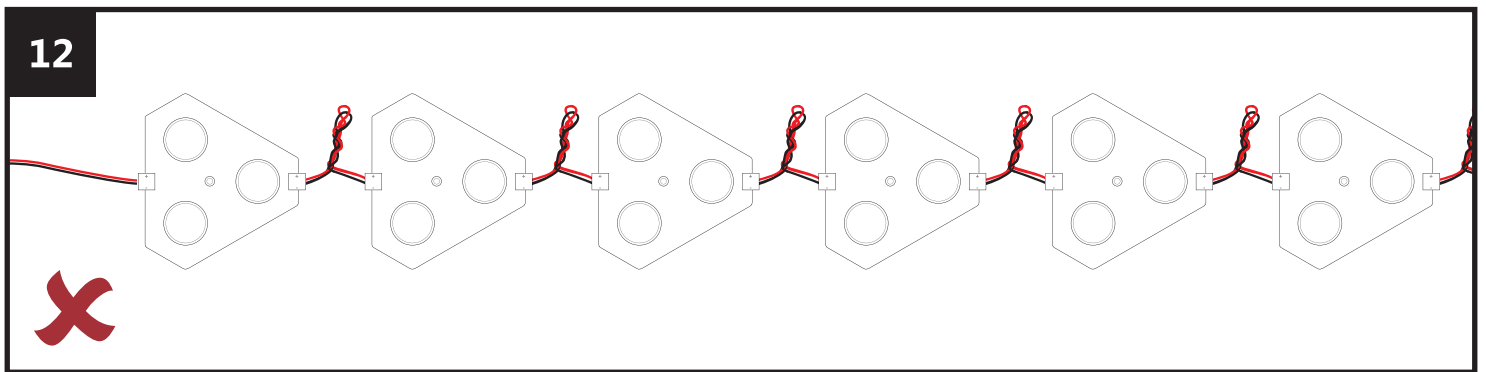
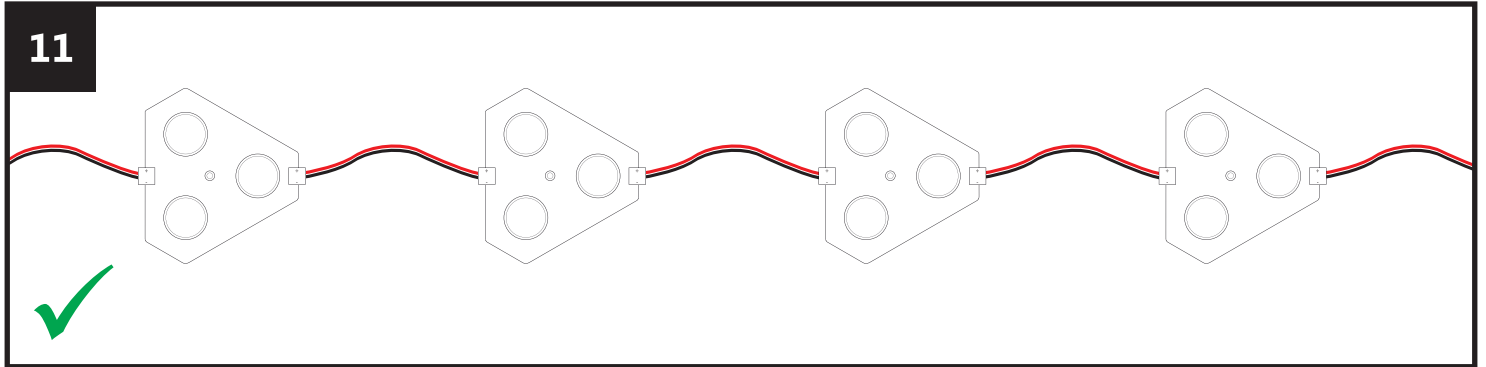

Bei der Montage ist die Ventilation und Waermeableitung zu beachten.

ACHTUNG: Die dichte und nicht richtige Verteilung der Module und des Kabels ist verboten (Zeichnung 12).

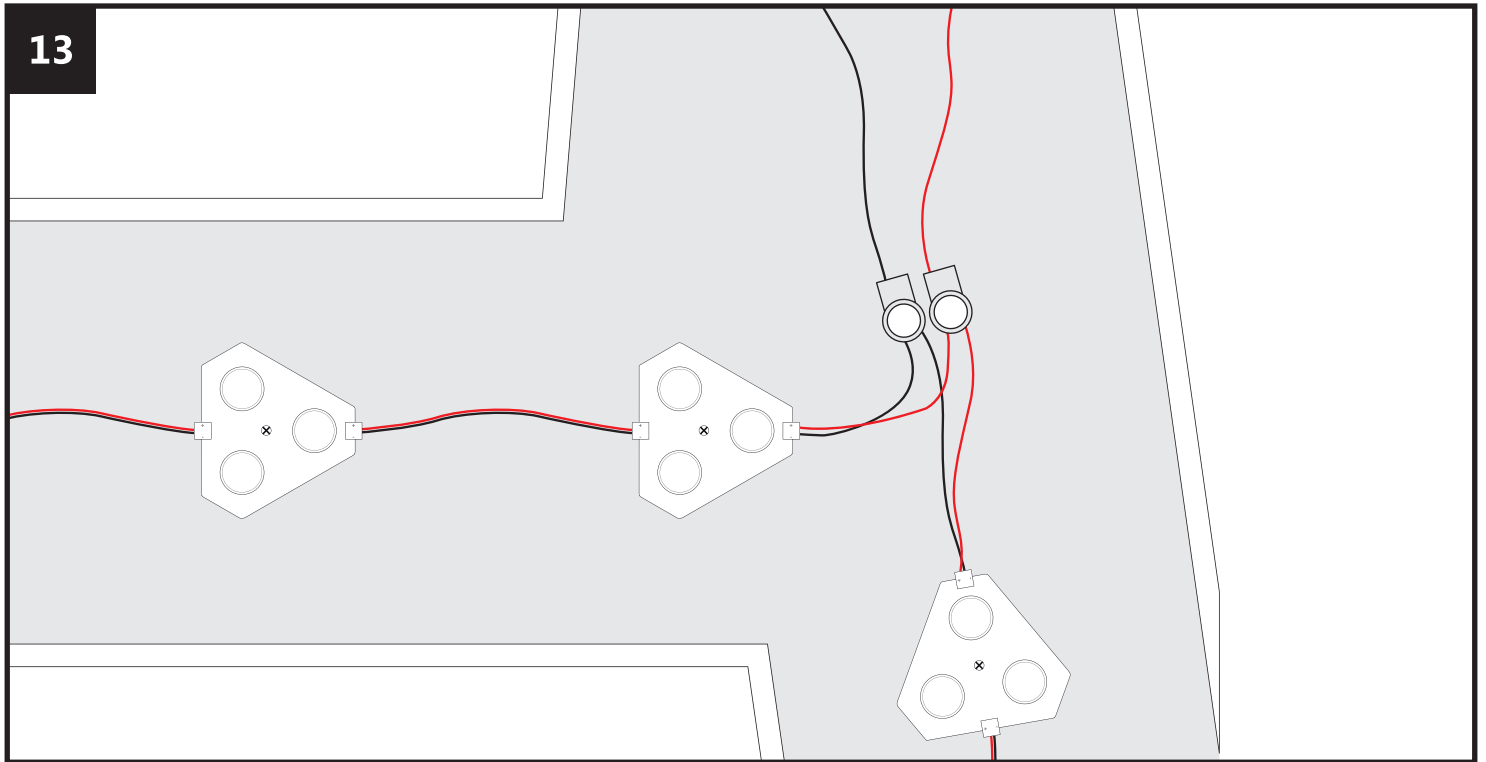

Bitte verbinden Sie die Module mit Hilfe von Schnellverbinder, die der IP67 Schutzart entsprechen.

ACHTUNG: Die maximale Zahl der Module im Buendel darf nicht ueberschritten werden.

14

Parallele Verbindung



KORREKT

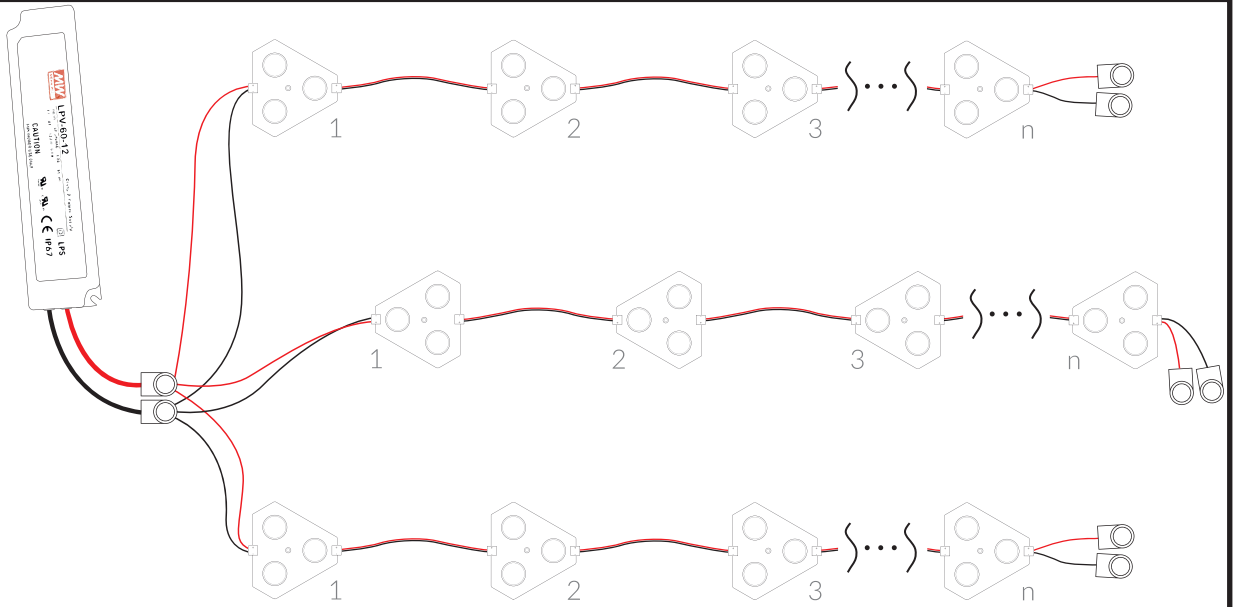

15

Reihenschaltung



FALSCH

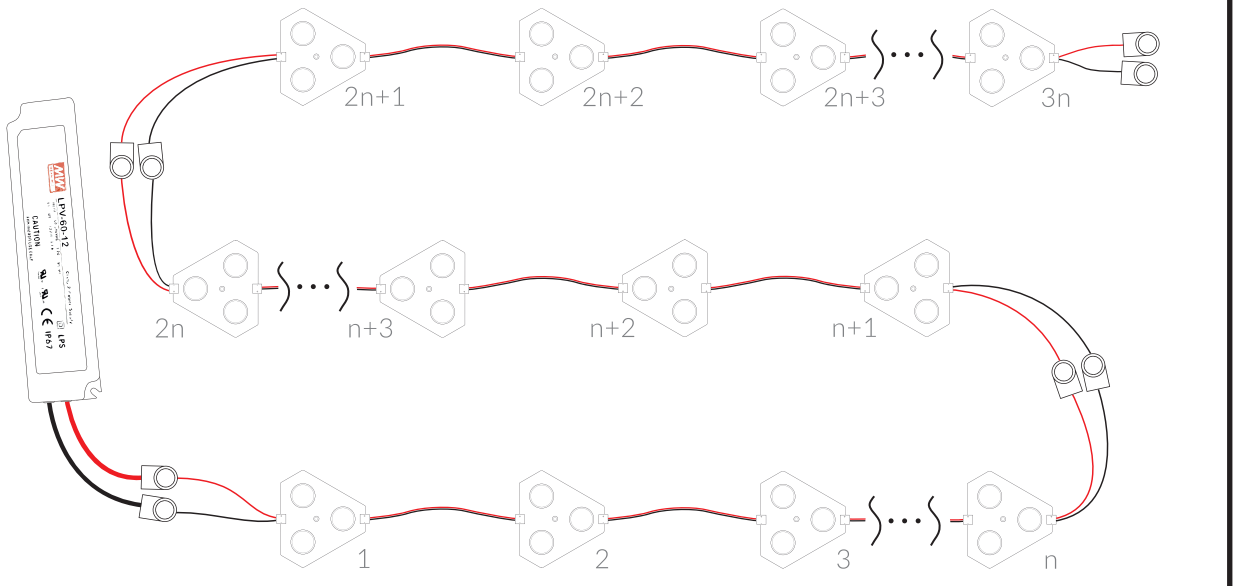

n – maximale Zahl der Module im Buendel

Die Module ans Netzteil anschliessen.

ACHTUNG: Maximal ein Buendel darf angeschlossen werden. Einzellheiten in der Produktkarte der Module.

16

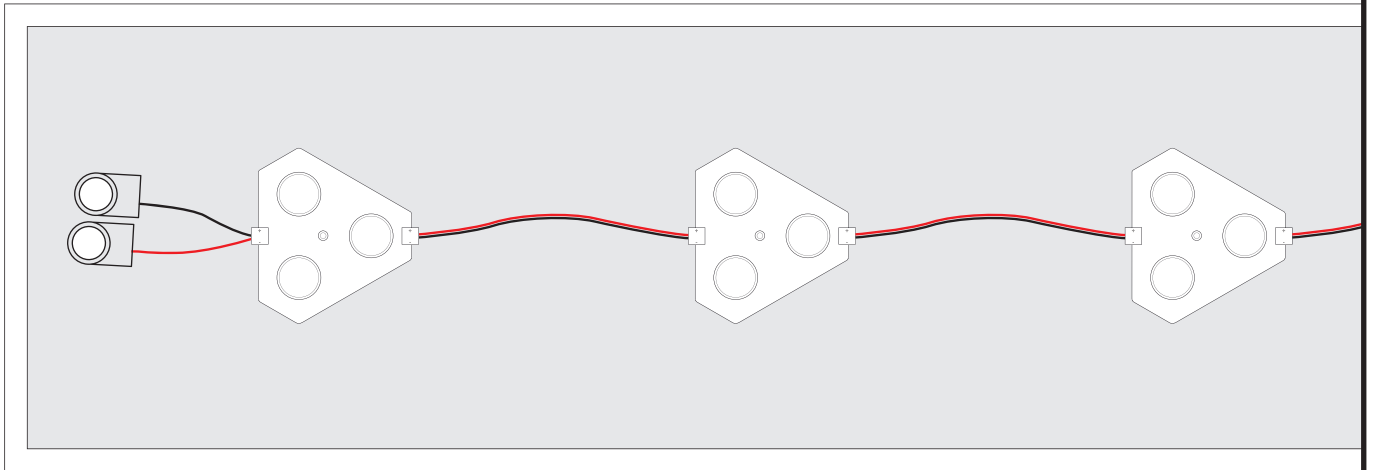

Die nicht mit Modulen verwendeten Kabel sind mit Verbinder (Schutzart IP67) zu isolieren.

ACHTUNG: Prüfe die Installation in Bezug auf den Kurzschluss.

LED-MODULE MONTAGEANLEITUNG

17

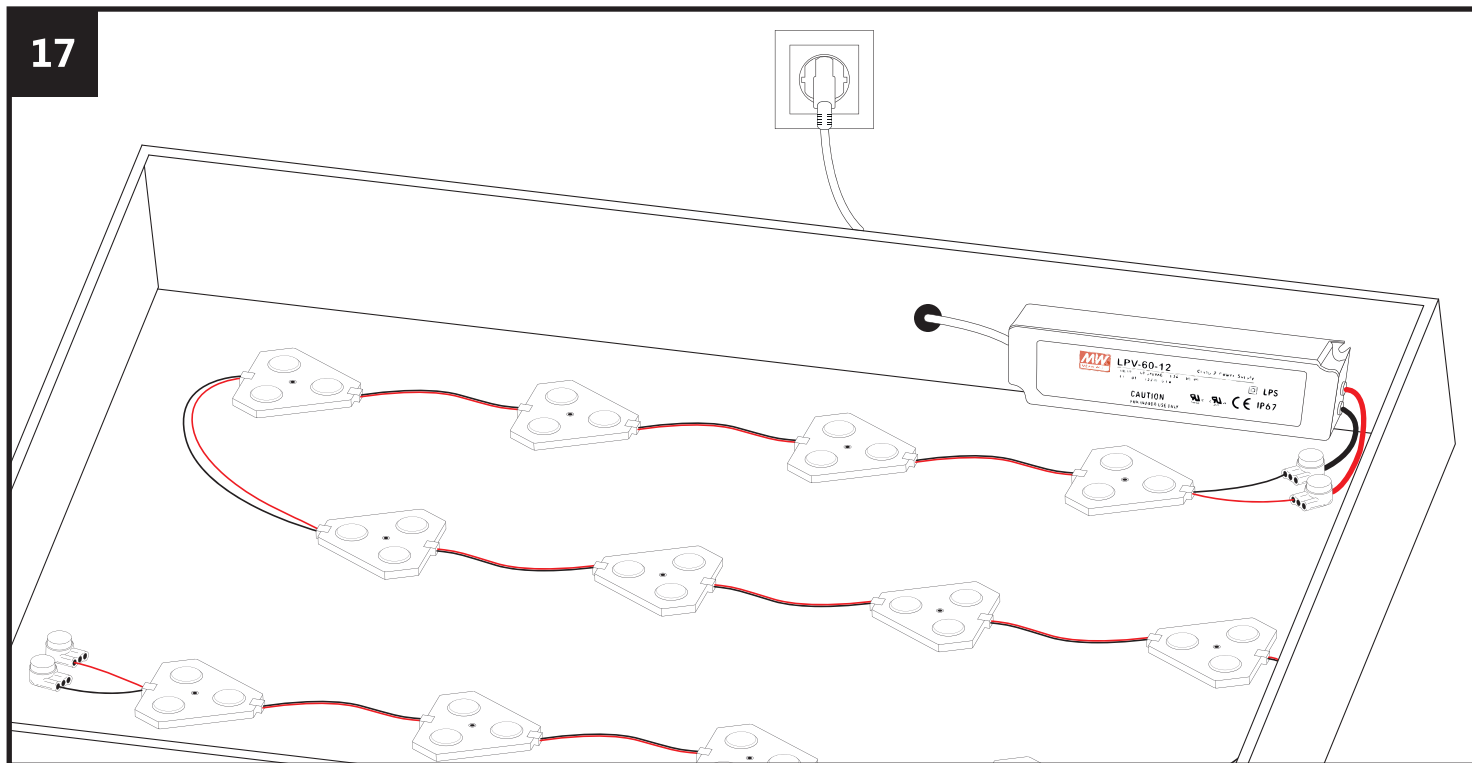

Strom einschalten und prüfen, ob die Installation korrekt leuchtet.

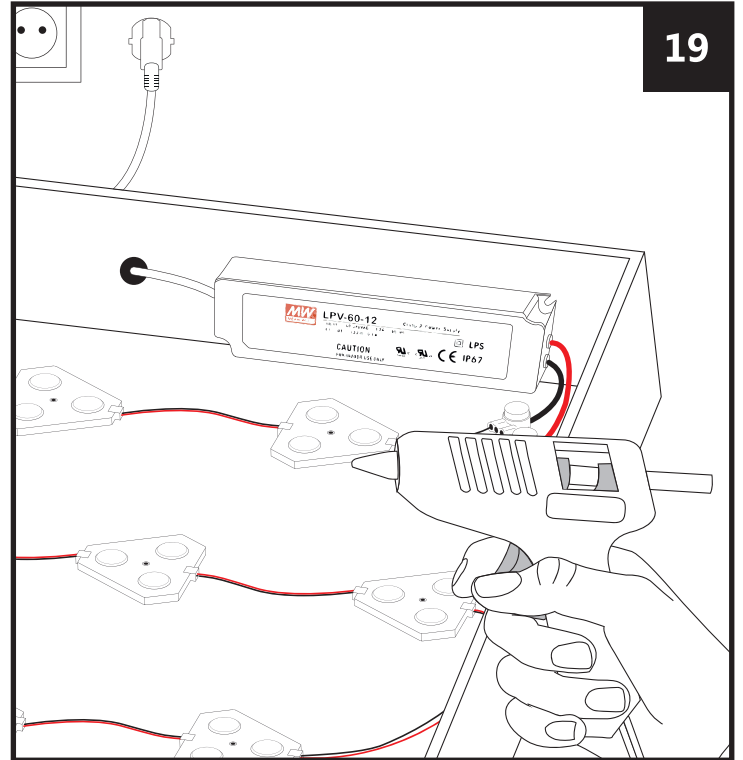
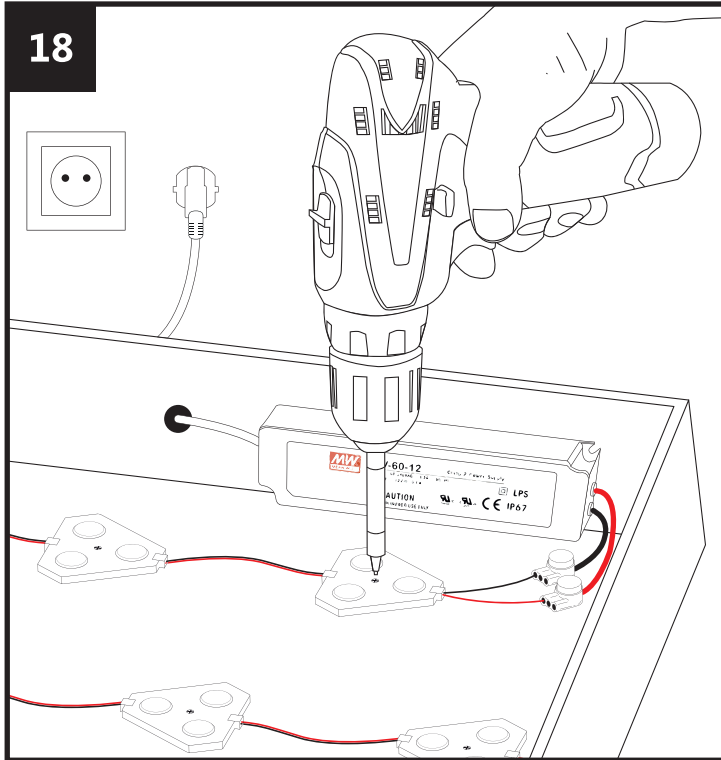

Die Module auf der Flaeche montieren – schrauben, vernieten oder zusaetzlichen Klebstoff verwenden.

ACHTUNG: vor der Montage Strom ausschalten.

20

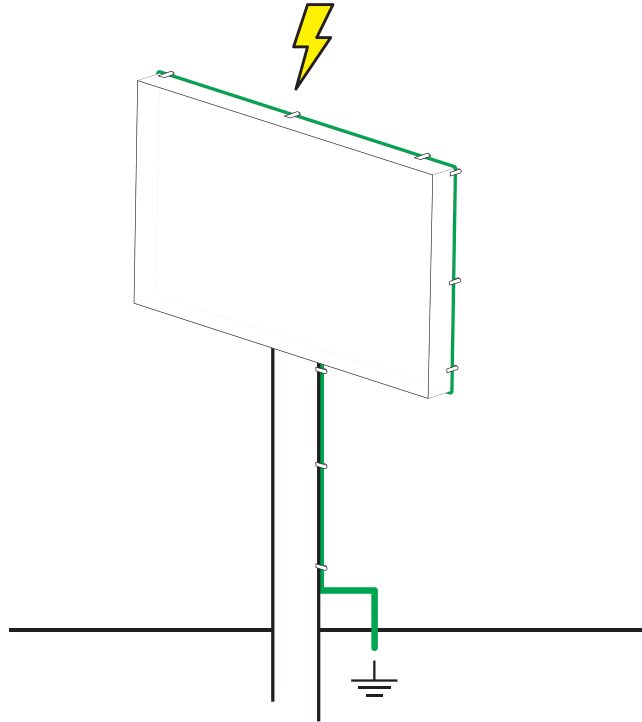

Leuchtkasten / Reklame ist unbedingt zuerden.

ACHTUNG: ohne Erdung koennen die angemachten Module kaputt gehen.