

# INSTRUKCJA MONTAŻU MODUŁÓW LED

# INSTRUKCJA MONTAŻU MODUŁÓW LED

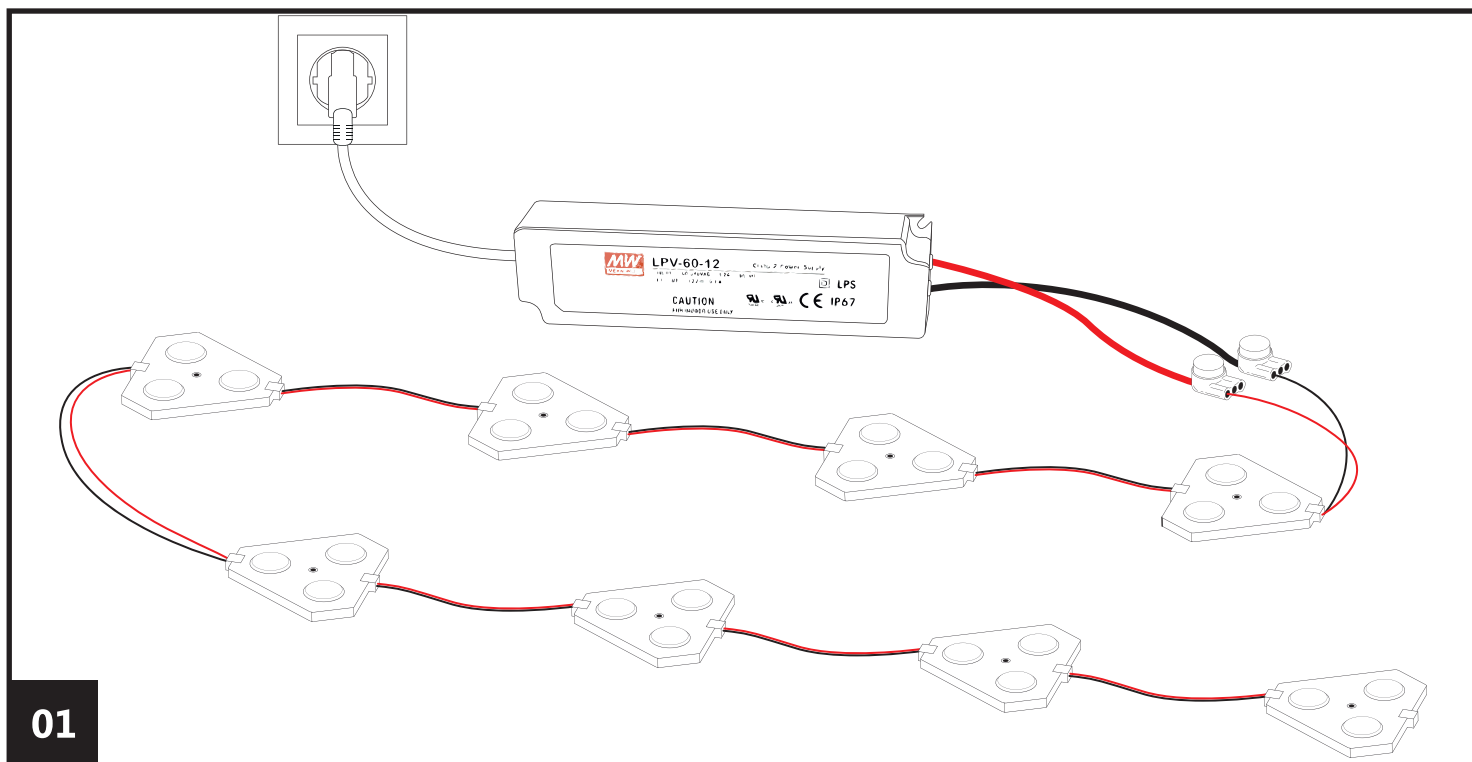

Przed montażem sprawdź całe wiązki, czy moduły świecą poprawnie i ich barwa jest zgodna z zamówieniem.

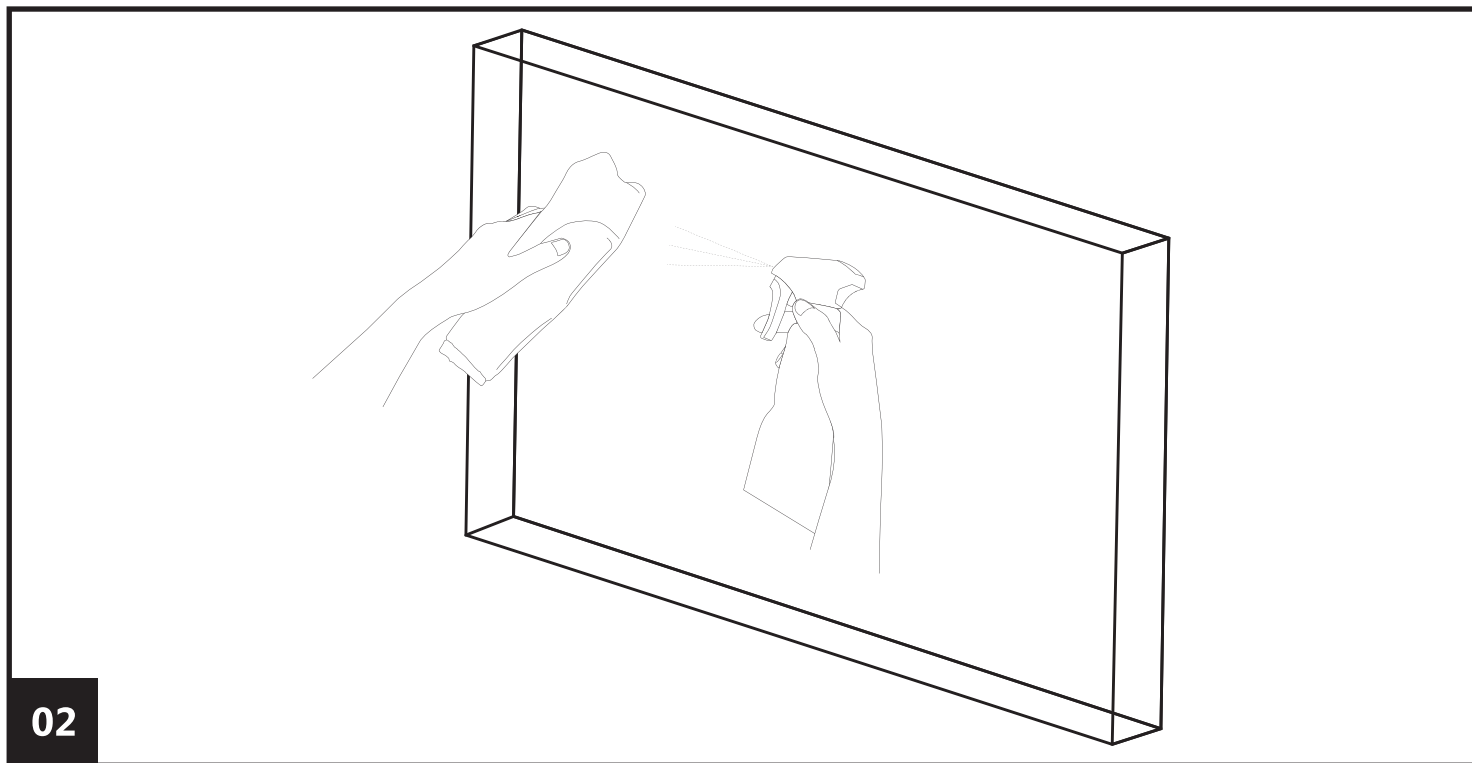

Wyczyść powierzchnię kasetonu / litery preparatem odtłuszczającym.

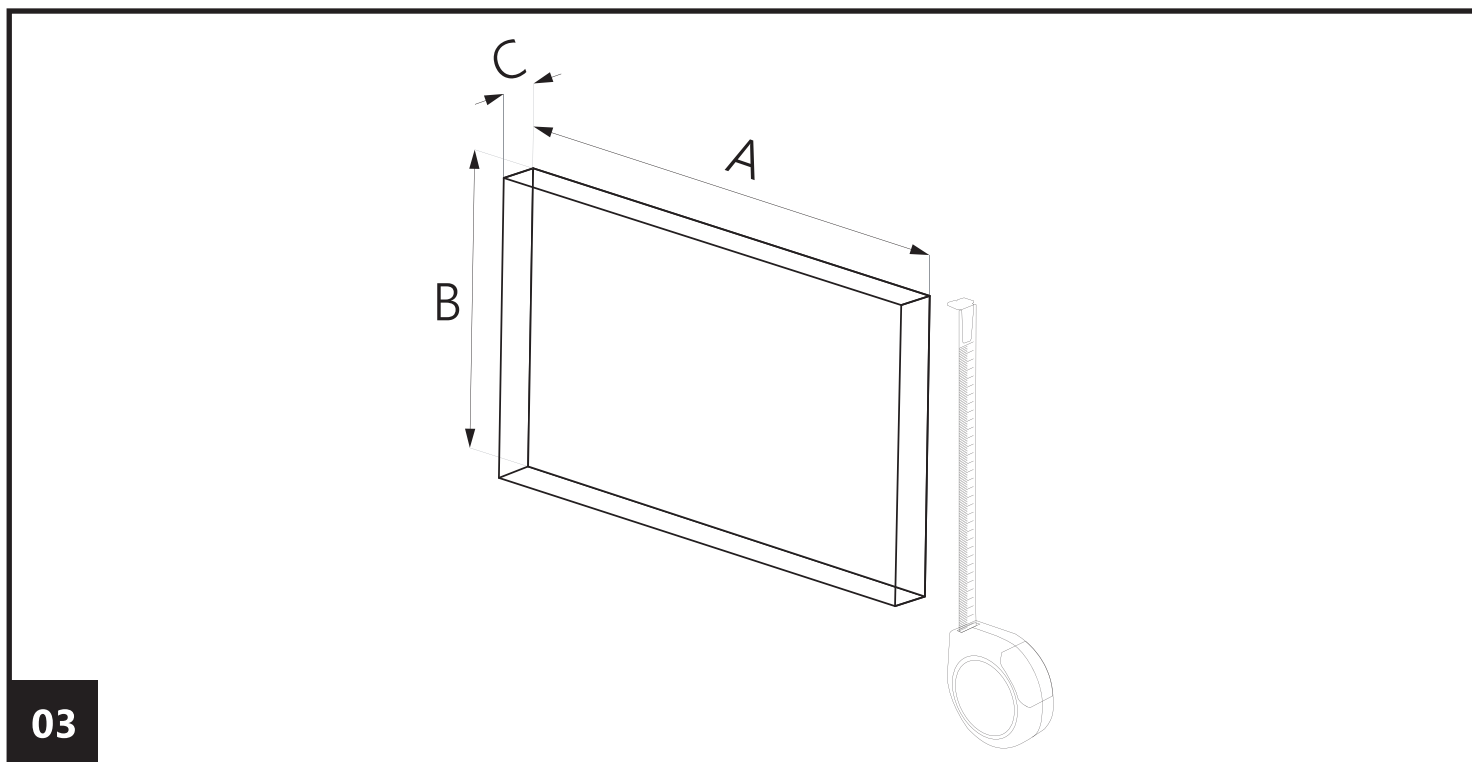

03

Ustal odpowiednie zagęszczenie modułów biorąc pod uwagę wielkość reklamy (głównie głębokość) oraz rodzaj materiału, jaki będzie użyty na licu.

Jeśli jest taka konieczność, możesz zawinąć przewody i zagęścić moduły.

# INSTRUKCJA MONTAŻU MODUŁÓW LED

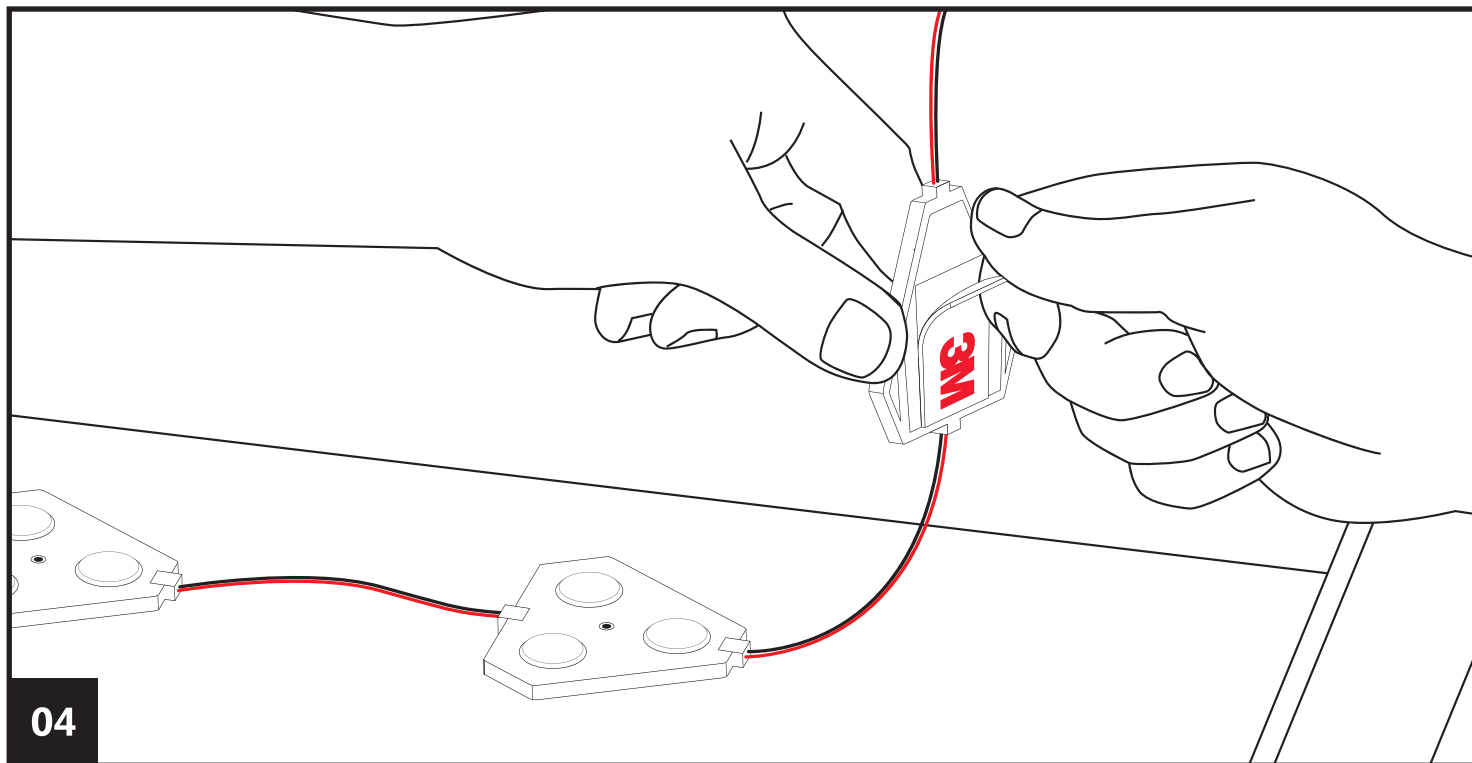

Rozmieść moduły w reklamie.

**UWAGA: Taśma 3M służy jedynie to montażu pomocniczego.**

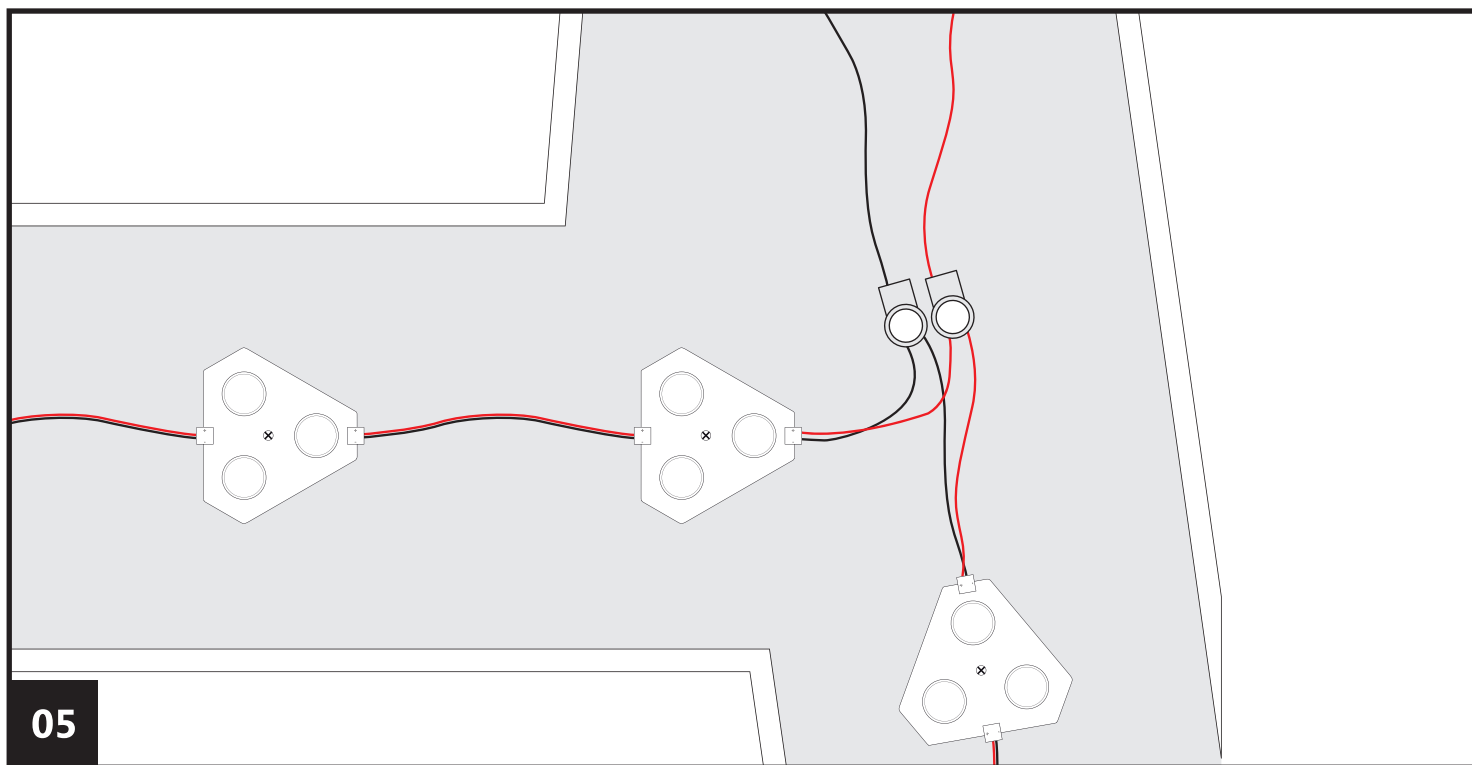

Połącz moduły między sobą za pomocą konektorów zgodnych z IP67.

**UWAGA: Pamiętaj, aby nie przekraczać dozwolonej ilości modułów w łańcuchu.**

# INSTRUKCJA MONTAŻU MODUŁÓW LED

06

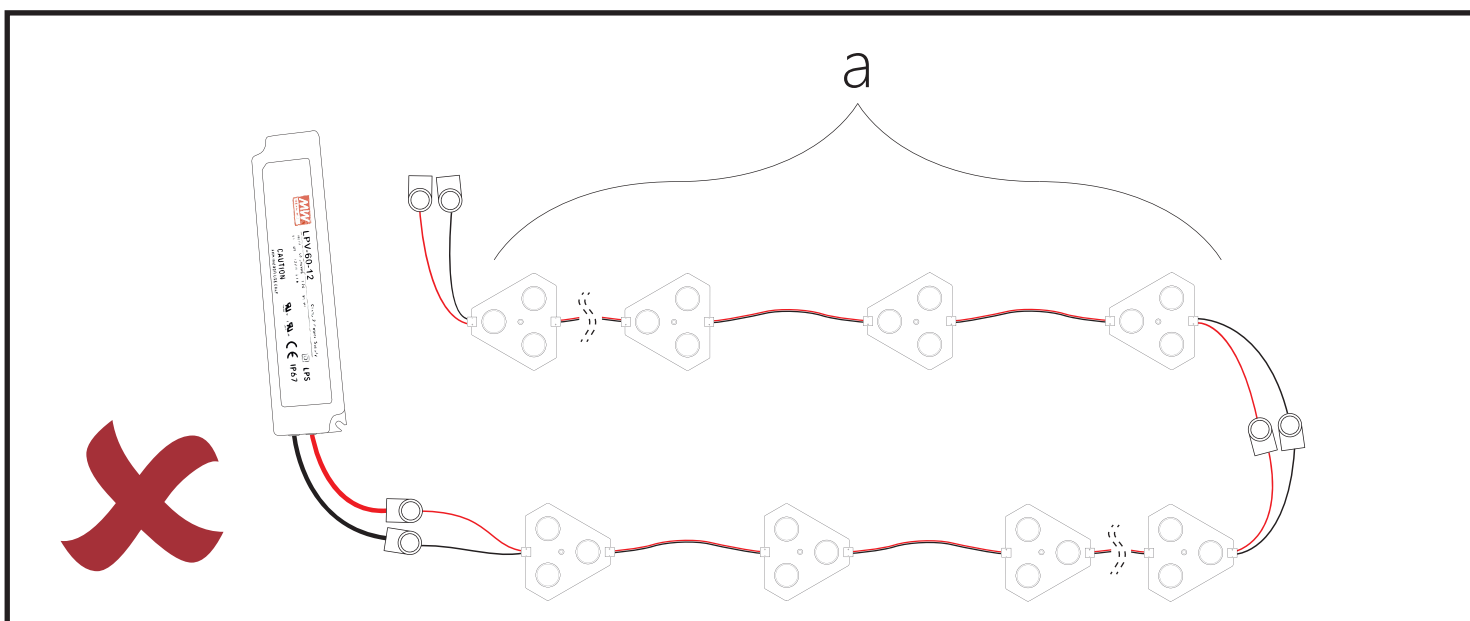
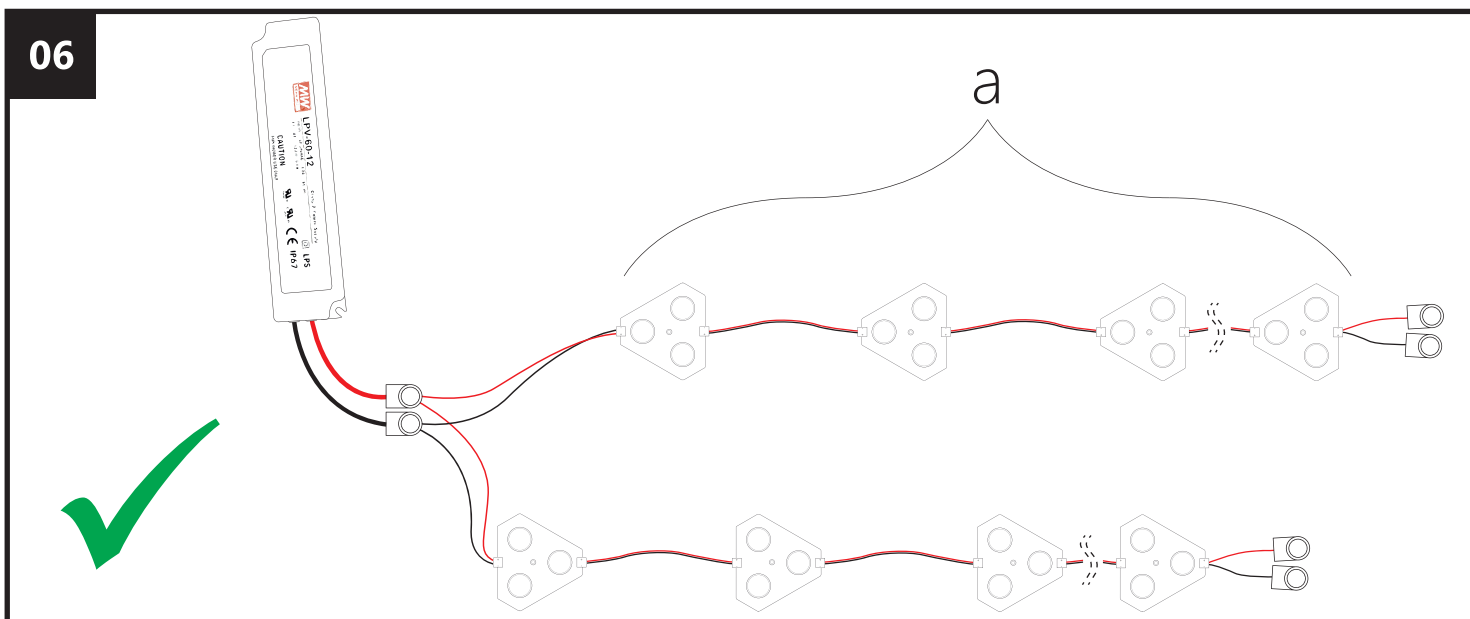

$a \leq$  maksymalna ilość modułów w łańcuchu

Podłącz moduły do zasilacza o odpowiedniej mocy.

# INSTRUKCJA MONTAŻU MODUŁÓW LED

06

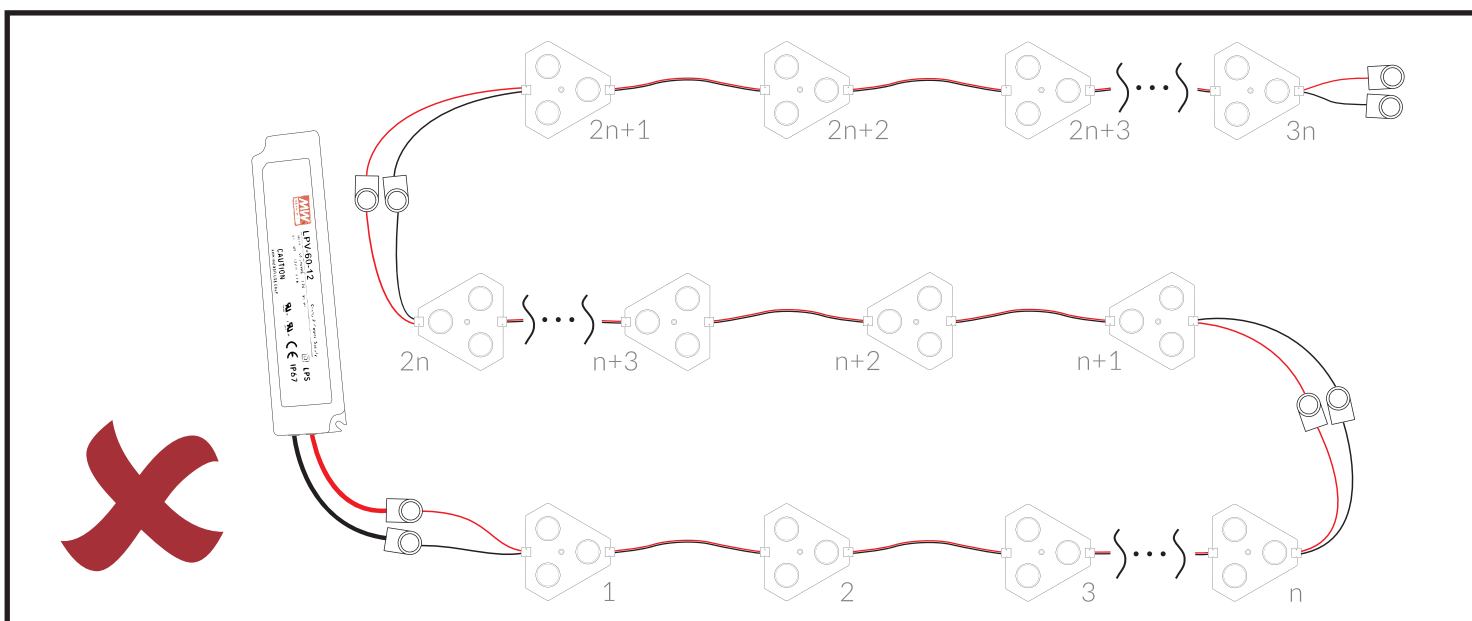
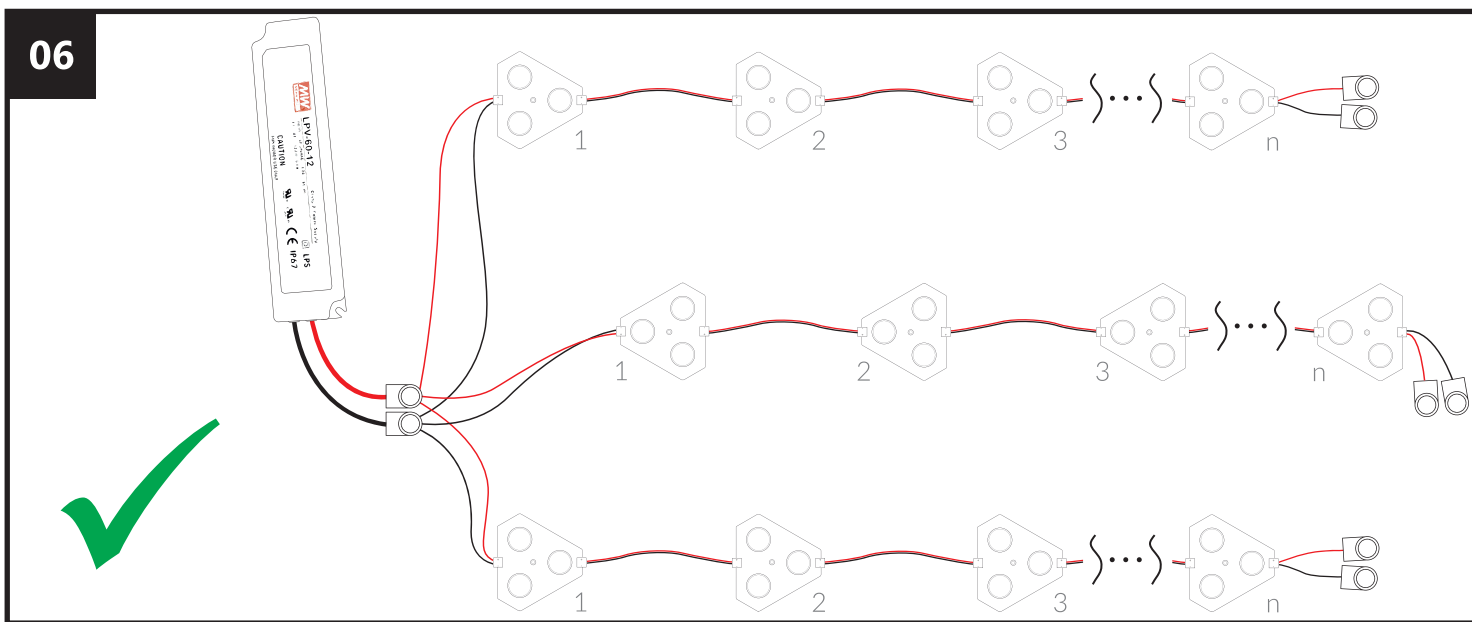

*n – maksymalna ilość modułów w wiązce*

Połączenie równoległe (DOBRZE) i szeregowe (ŹLE) trzech pełnych wiązek.

Podłącz moduły do zasilacza.

**UWAGA: Maksymalny odcinek zasilania = ilość modułów w całej wiązce.**

**Szczegóły w karcie produktu modułów.**



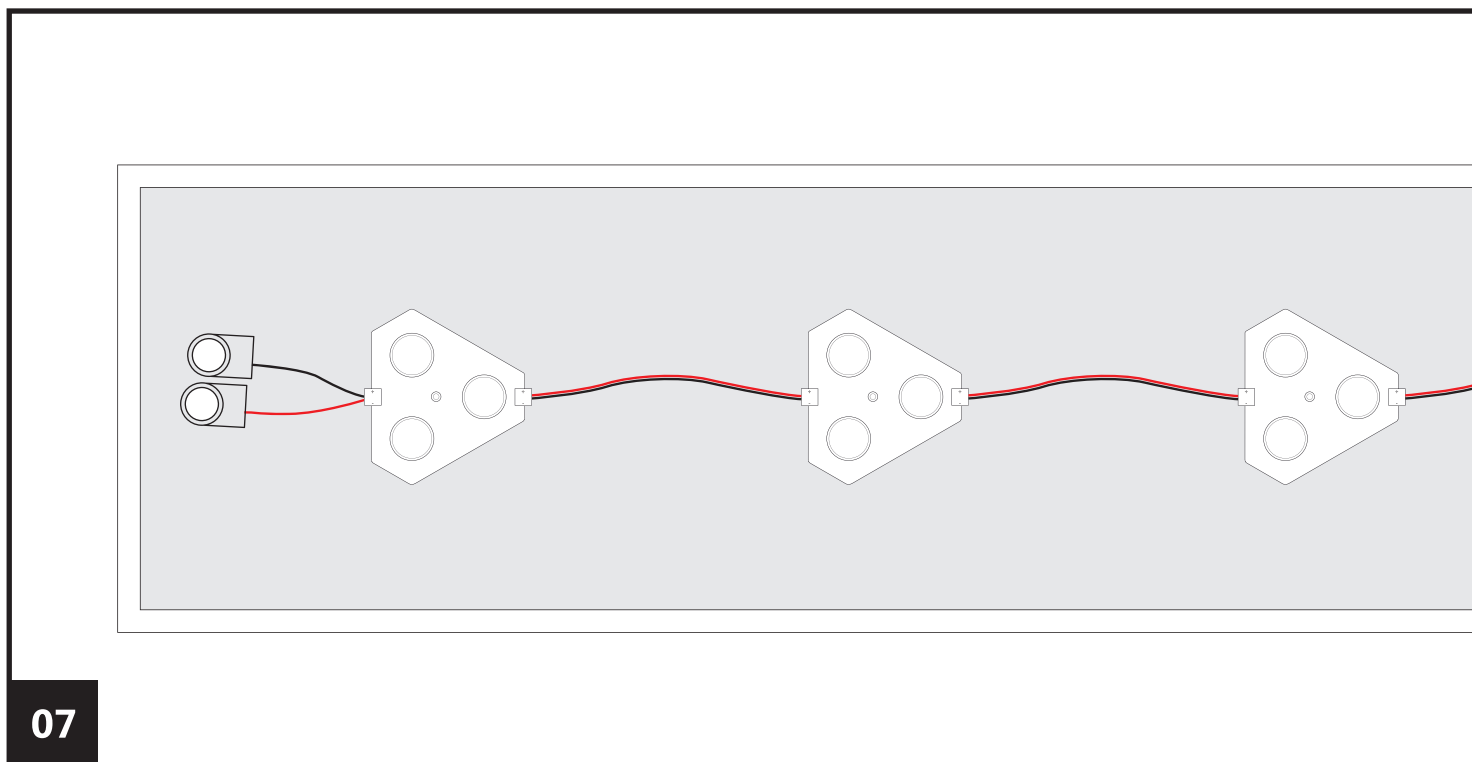

Zaizoluj przewody, które nie zostały użyte do podłączenia modułów przy użyciu konektorów zgodnych z IP67.

**UWAGA: Sprawdź układ pod kątem ewentualnych zwarcí.**

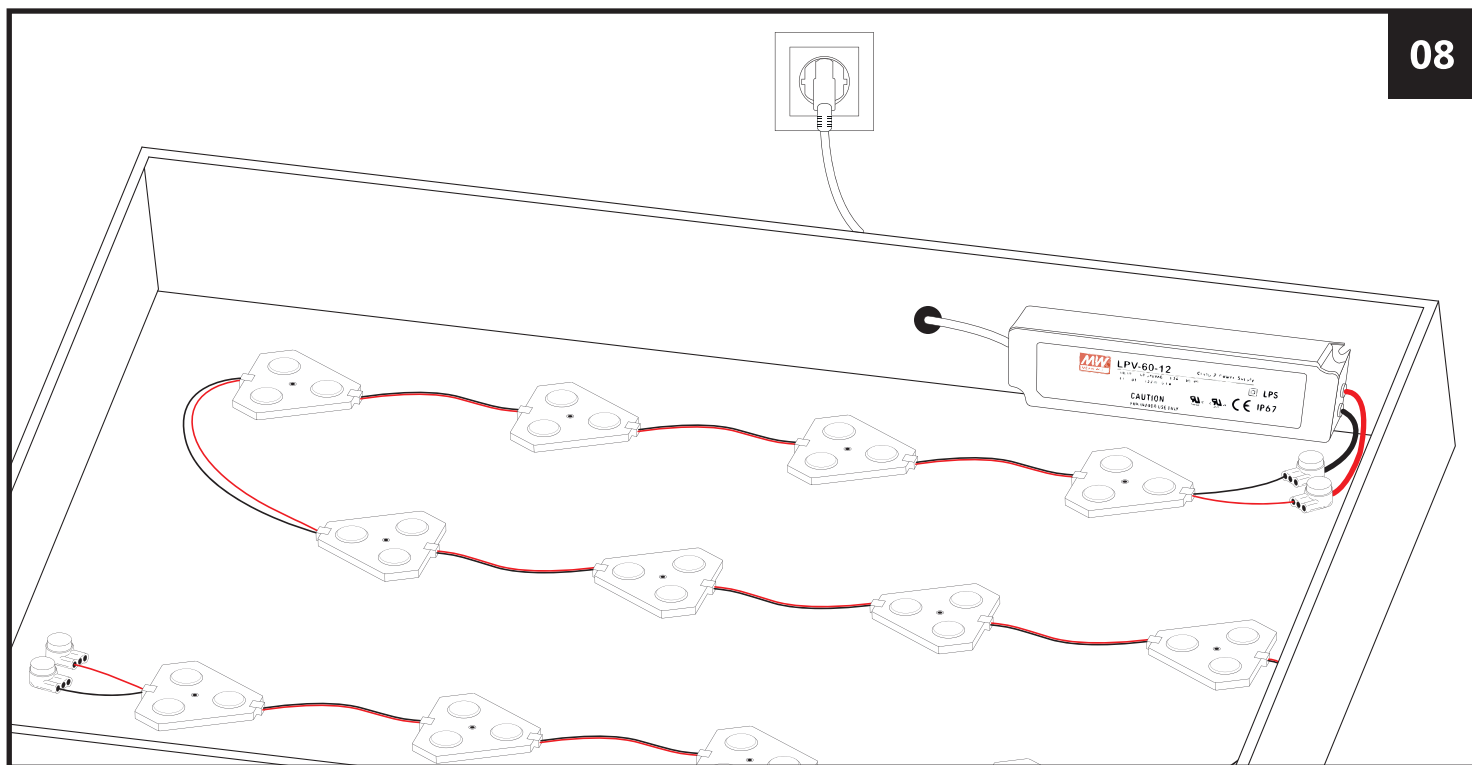

Podłącz zasilanie i sprawdź, czy instalacja działa poprawnie.

# INSTRUKCJA MONTAŻU MODUŁÓW LED

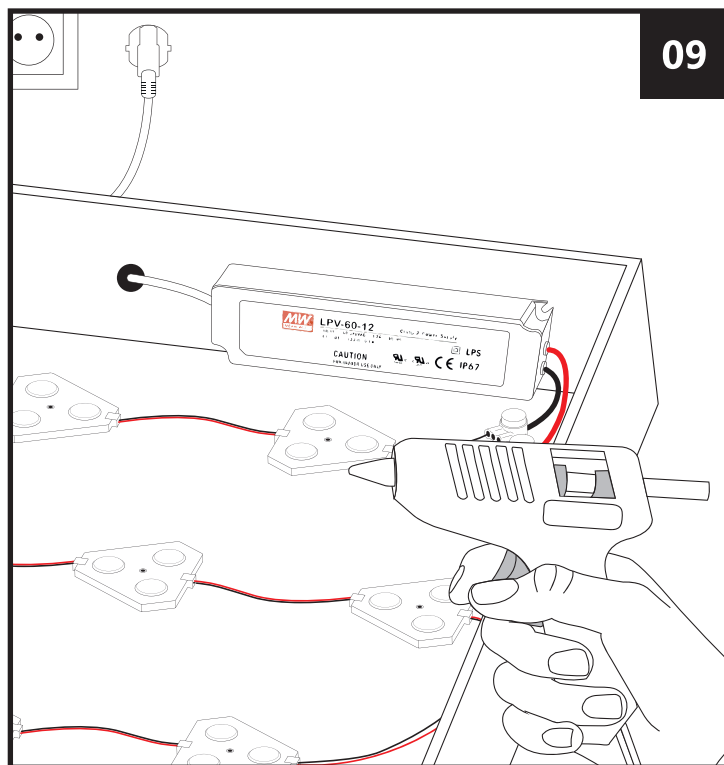
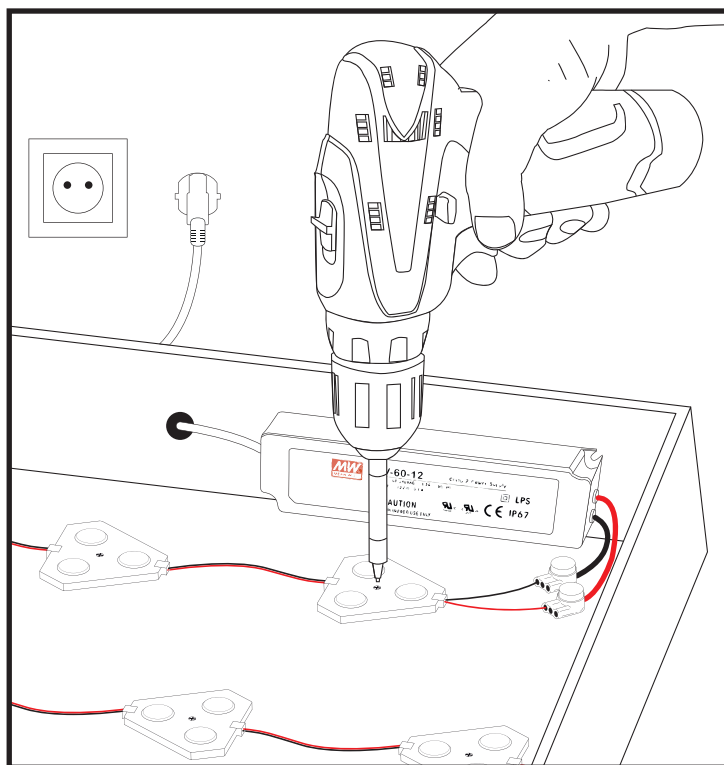

Zamontuj moduły na stałe do reklamy – poprzez przykręcenie, przynitowanie lub dodatkowy klej.

**UWAGA: Przed dokonaniem montażu należy uprzednio odłączyć zasilanie.**

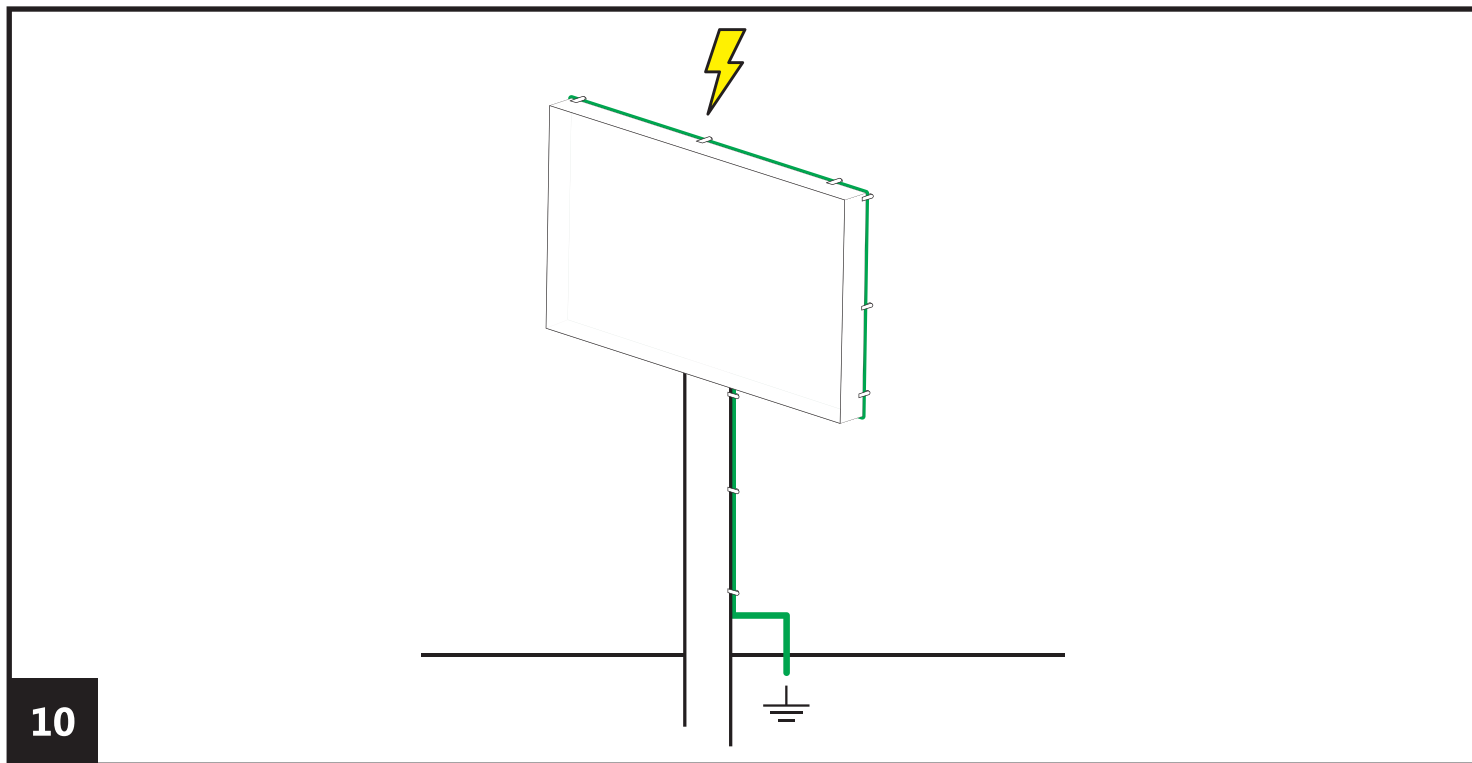

Kaseton / napis należy koniecznie uziemić.  
**UWAGA: Brak uziemienia może zniszczyć zainstalowane moduły.**